

CHŁODNICTWO

PRZEMYSŁOWE

KOMERCYJNE

 **LNS**[®]
www.lns.com.pl

PROFESJONALNE KOMPONENTY DLA CHŁODNICTWA

 Parker

 **HERL**
REFRIGERATING SPECIALTIES

 **RS** Refrigerating
Specialties

 **HB** Products

 **J&E Hall**
International

 **MITA**

 **ELCO**[®]

 **lae**
ELECTRONIC

 Interdryers

 **HME**

 **SEDES**
GROUP

 **SPORLAN**
T.V.T.

 **RIGO**
MEC

 **COOL CRAFT**
www.coolcraft.pl

SPIS TREŚCI

CHŁODNICTWO PRZEMYSŁOWE

PARKER HERL	PRZEMYSŁOWA AUTOMATYKA CHŁODNICZA	Str. 3
PARKER R/S	PRZEMYSŁOWA AUTOMATYKA CHŁODNICZA	Str. 4
HB PRODUCTS / SIEMENS	CZUJNIKI POZIOMU CIECZY / ZAWORY	Str. 5
J & E HALL	CHILLERY / SPRĘŻARKI JEDNOŚRUBOWE HALLSCREW	Str. 6
MITA	WIEŻE CHŁODNICZE	Str. 7

CHŁODNICTWO KOMERCYJNE

ELCO	SILNIKI POLOWE I ENERGOOSZCZĘDNE	Str. 8
ELCO	SILNIKI POLOWE TYPU N i M	Str. 9
LAE ELECTRONIC	STEROWANIE DLA CHŁODNICTWA	Str. 10
INTERDRYERS	FILTRY DLA CHŁODNICTWA	Str. 11
SEDES GROUP	ELEMENTY GRZEJNE	Str. 12
HME	RURY MIEDZIANE I KOMPONENTY MOSIĘŻNE	Str. 14
PARKER SPORLAN	KOMERCYJNA AUTOMATYKA CHŁODNICZA	Str. 15
FRIGOMECC	FILTRY I SEPARATOR OLEJU	Str. 16
COOLCRAFT	AGREGATY, CHILLERY, CHŁODNICE I AGREGATY DO RESUBLIMACYJNYCH POMP CIEPŁA	Str. 18
COOLCRAFT	SKRAPLACZE	Str. 19
COOLCRAFT	MATY GRZEWCZE	Str. 20

Przemysłowa dywizja **Parker Refrigeration** składa się z dwóch marek, które obsługują rynek chłodniczy.

Marka Refrigeration Specialties działa od 90 lat i zajmuje się produkcją oraz dystrybucją chłodniczych zaworów ciśnieniowych. Natomiast **Herl Refrigeration Specialties** działa od ponad 77 lat i zajmuje się produkcją oraz dystrybucją chłodniczych zaworów serwisowych. Obie marki są stale rozwijane i poszerzają swoją ofertę dla klientów, wspierając i rozwijając najnowsze trendy oraz technologie.

Jeżeli szukasz przemysłowych regulatorów ciśnienia, zaworów elektromagnetycznych, regulatorów poziomów cieczy, zaworów bezpieczeństwa czy ręcznych zaworów odcinających i zwrotnych – Parker Herl oferuje kompleksową ofertę. Dzięki dystrybucji w ponad 60 krajach na całym świecie **Parker Herl jest globalnym dostawcą rozwiązań dla chłodnictwa przemysłowego i komercyjnego.**



PRZEMYSŁOWA AUTOMATYKA CHŁODNICZA



Zawory regulacyjne i odcinające

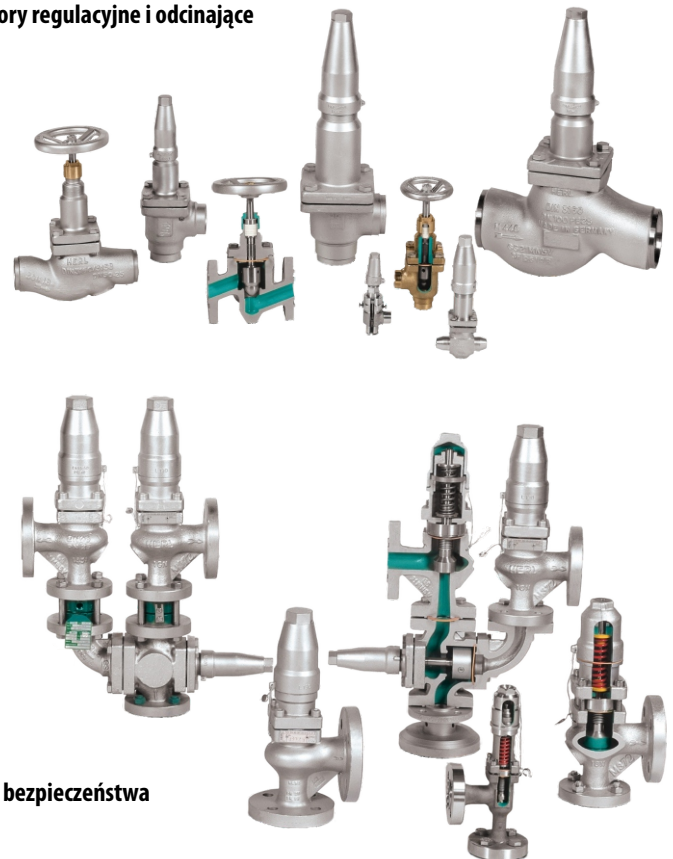

Zawory bezpieczeństwa



Zawory z napędami elektrycznymi i pneumatycznymi



Elektroniczne zawory regulacyjne
z silownikiem elektrycznym

Wiedza z zakresu inżynierii, produkcji i obsługi klienta, pozwala wytwarzać doskonałe produkty, które są na najwyższym poziomie zarówno technologicznym jak i jakościowym.

Grupa Parker R/S jest czołowym dostawcą zaworów i komponentów chłodniczych dla przemysłu spożywczego. Ze względu na zwiększającą się populację globu, zwiększa się również zapotrzebowanie na chłodzenie, przetwarzanie i przechowywanie żywności. Parker dostarcza swoje komponenty oraz systemy do takich gałęzi przemysłu jak zakłady spożywcze, zakłady mięsne, przemysł rybołówstwa, mleczarnie, browary, supermarkety czy winnice.

Produkty obejmują m.in. zawory elektromagnetyczne, regulatory ciśnienia, zawory ręczne, kontrolery poziomu cieczy, filtry, sondy.

PRZEMYSŁOWA AUTOMATYKA CHŁODNICZA



Refrigerating
Specialties

Czujnik poziomu cieczy
z przełącznikiem LLSS



PA4C Regulatory ciśnienia

PVS Stacje zaworowe

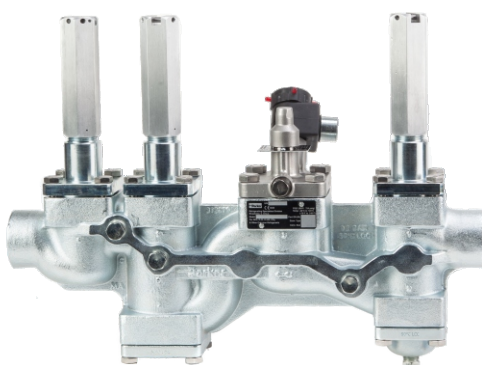

Zawory Elektromagnetyczne

Odpowietrznik V300



Produkty firmy **HB Products** są przeznaczone do optymalnych rozwiązań sterowania i pomiaru poziomu oleju oraz czynników chłodniczych.

HB Products jest firmą specjalizującą się w rozwoju i produkcji czujników do układów chłodnictwa przemysłowego. Oprócz ekspertyzy w układach kontroli poziomu oleju i czynnika chłodniczego, posiada ogromną wiedzę z zakresu projektowania i optymalizacji przemysłowych układów chłodniczych. Wiedza ta, pozwala rozwijać i produkować czujniki najwyższej jakości.

Od początku działalności firmy, czyli **od ponad 20 lat, HB Products wypracowało silną globalną pozycję.** Jest to rezultatem zdolności myślenia w kategoriach najnowszych rozwiązań technologicznych, kreowaniu wiarygodnych produktów i dostarczania wysokiej jakości obsługi.

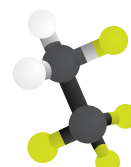
NH₃CO₂

HFC

CZUJNIKI POZIOMU CIECZY & CZUJKI

Elektroniczny zawór rozprężny z samoczynnym zamknięciem



Czujnik poziomu cieczy



Czujnik poziomu oleju





Kompaktowe chillery amoniakalne ze skraplaczem powietrznym

J & E Hall International jest globalnym dostawcą rozwiązań i technologii do zastosowań w chłodnictwie i klimatyzacji. Do podstawowych obszarów działalności można zaliczyć projektowanie, rozwój oraz produkcja urządzeń i systemów chłodniczych.

Dzięki globalnym zasobom oraz wysokiej jakości i wydajności produktów, a zarazem obsługi posprzedażowej, **J & E Hall International** jest rozpoznawane jako jeden z liderów rynku chłodniczego na świecie. Renoma J & E Hall była budowana przez wiele lat dzięki zdolności spełniania najbardziej wygórowanych wymagań klientów.

Aby zapewnić wysoką wydajność oraz niezawodność podczas procesu sprężania **J & E Hall, używa sprężarek jednośrubowych własnej produkcji.**



Zeskanuj i zobacz jak zbudowana jest sprężarka śrubowa J & E Hall

CHILLERY



Chillery do zastosowań specjalnych (Atex)

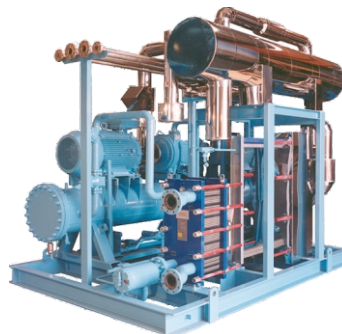

Chillery niskotemperaturowe



Chillery amoniakalne



Zespół sprężarkowy

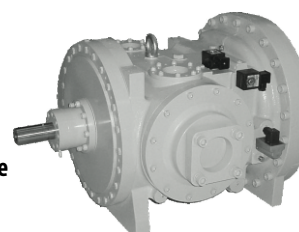
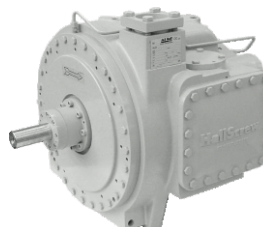

Sprężarki śrubowe

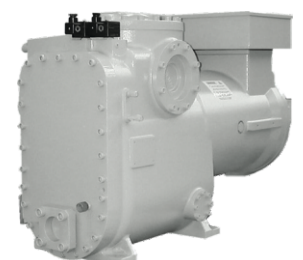

SPRĘŻARKI HALLSCREW

MITA od 1960 roku, z siedzibą w Mediolanie, projektuje, produkuje oraz dostarcza wieże chłodnicze (w układzie otwartym oraz zamkniętym), skraplacze wyparne, chłodnie oraz skraplacze adiabatyczne dla instalacji przemysłowych oraz komercyjnych.

Swoim Klientom MITA oferuje wiedzę oraz doświadczenie techniczne nabyte dzięki zainstalowanym, **od ponad 50 lat, 25 000 urządzeń** w Europie.

Dzięki ciągłemu rozwojowi, wdrażaniu innowacyjnych technologii oraz badaniom, w szczególności z uwzględnieniem oszczędności energii oraz ochrony środowiska, MITA dostarcza w pełni zindywidualizowane rozwiązania dostosowane do wymagań Klienta.

Seria PMM 1 - 14 MW

Przeciwprądowa, otwarta wieża chłodnicza, z wentylatorem osiowym oraz regulacją prędkości obrotowej.



WIEŻE CHŁODNICZE



Seria PMS-D
18 - 860 kW

Obudowa w całości wykonana z włókna szklanego (odporna na korozję), z wentylatorem osiowym



Seria PME-E
580 kW - 2,6 MW

Obudowa wykonana z włókna szklanego, rama ze stali nierdzewnej, z wentylatorem osiowym



Seria MCT
28 kW - 1,5 MW

Seria M-Gel
29 kW - 52 kW

Otwarta wieża chłodnicza z wentylatorem odśrodkowym



Seria MCC-MCE
80 kW - 1,7 MW

Skraplacz wyparny lub zamknięta wieża chłodnicza z wentylatorem osiowym.



Seria PAD
100 kW - 1 MW

Adiabatyczna wieża chłodnicza z wentylatorem osiowym

NOWOŚĆ

Seria HBR
do 1000 kW

Wymiennik Hybrydowy

z dwoma obiegami powietrza:

- mokry (lato)
- suchy (zima)





ELCO®

Energooszczędne silniki wentylatorów ECM HC

ELCO jest jednym z niewielu producentów na całym świecie z ponad 50-letnim doświadczeniem w produkcji wentylatorów do chłodnictwa i klimatyzacji. Uznane przewodnictwo firmy jest wynikiem szczegółowej wiedzy zarówno w zakresie projektowania jak i produkcji silników o ułamkowych mocach, doskonałej techniki napowietrzania oraz zakresu urządzeń, które spełniają wszystkie wymogi rynku.

Firma **Elco** jako jeden z wiodących producentów w dziedzinie wentylatorów dla chłodnictwa stara się również wprowadzać innowacyjne produkty, aby jeszcze bardziej sprostać wymagom Klientów. Jednym z najnowszych produktów są **energooszczędne silniki ECM HC**.

SILNIKI ENERGOOSZCZĘDNE

Energooszczędny silnik wentylatora ECM HC

Wydajność tych silników jest większa niż tradycyjnych jednostek, co pozwala zredukować pobór mocy do 75%, w konsekwencji zmniejszając emisję CO₂. Zmniejszone zostaje także ciepło wydzielane przez silnik do instalacji chłodniczej. Dzięki poprawionemu stosunkowi najwyższej mocy do masy całkowitej urządzenia, możliwe było uzyskanie mniejszych wymiarów.

Cechy charakterystyczne energooszczędnych silników do wentylatorów ECM HC
 Stopień ochrony IP65 (na życzenie IP66).
 Zwarta obudowa z materiału termoplastycznego.
 Podwójna izolacja Klasa B (wyeliminowane kable uziemiające).
 Moc wyjściowa od 12W do 20W.
 Zasilanie 230V/115V – 50/60Hz

Pełna kontrola prędkości napięciem (0-10V lub 0-24V)

Energooszczędny silnik wentylatora ECM

Zamknięte w obudowie z tworzywa termoplastycznego, pobierają do 70% mniej energii oraz wydzielają mniej ciepła do obiegu chłodniczego co pozwala na jeszcze większą oszczędność!

Korzyści techniczne energooszczędnych silników do wentylatorów ECM
 Stopień Ochrony: do IP66 – najwyższa ochrona aktualnie dostępna na rynku,
 Dostępne certyfikaty: CE, VDE, UL, CCC oraz AtEX – dla środowisk wybuchowych,
 W pełni Zgodne z wszystkimi standardowymi (biegunowymi) akcesoriami ELCO,
 Żywotność do 90.000 godzin, (pod pewnymi warunkami),
 Zredukowana głębokość w porównaniu do silników połowych nawet o 11mm.

Śmigła z tworzywa sztucznego

∅ 154 | 172 | 200 | 222 | 230 | 254 | 300 mm

SILNIKI POŁOWE TYPU N

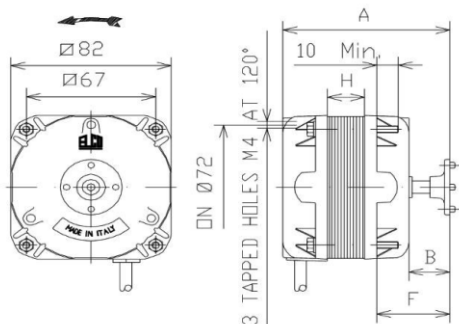

Silniki połowe serii „N” są stosowane na szeroką skalę zarówno w chłodnictwie komercyjnym jak i przemysłowym w skraplaczach, parownikach oraz jednostkach wentylacyjnych.

Silniki te są czterobiegunowymi silnikami połowymi, jednofazowymi, pracującymi przy nominalnym napięciu 230V, 50-60Hz z zakresem mocy od 5 do 34 Wat; izolacja klasy B, stopień ochrony IP40.

SILNIKI TYPU M58

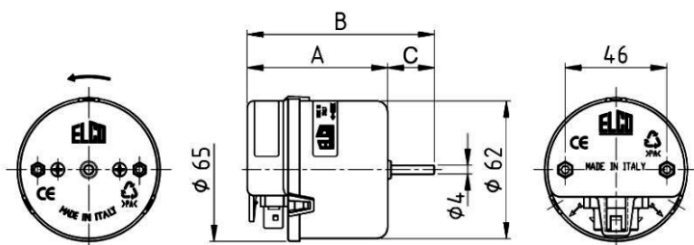

Silniki serii M58 są silnikami dwubiegunowymi, posiadające obudowę z tworzywa, klasie ochrony B, zaprojektowane dla zasilania nominalnego 230V, 50-60Hz, z mocą wyjściową 1-2W.

Z samosmarującymi, oraz samoregulującymi się łożyskami, z 4mm wałem, z obrotami przeciwnymi do wskazówek zegara, impedancyjną ochroną wirnika zgodnie z EN 60335-1 CENELEC.

Z możliwością montażu pionowego i poziomego w zakresie temperatur -30°C +40°C.



Zeskanuj i zobacz szkolenie wideo z programowania silników ELCO ECM HC na naszym kanale [YouTube](#)

W czasie kiedy postępuje przesunięcie jednostek produkcyjnych na wschód wraz z kryzysem zachodnich firm, **LAE Electronics** nadal jest punktem odniesienia dla elektronicznej regulacji temperatury.

Miliony lodówek, pieców, inkubatorów, klimatyzatorów, szklarni, komór klimatycznych i wielu innych części urządzeń działa idealnie **dzięki wysokiej jakości kontrolerów LAE Electronic.**

O sile i bezpieczeństwie dla tych, którzy sprzedają i używają produkty LAE, świadczy **stałe partnerstwo z głównymi producentami branży chłodniczej, klimatyzacyjnej i grzewczej.**



Zeskanuj i zobacz szkolenia wideo z obsługi kontrolerów LAE na naszym kanale **YouTube**

BR1-28

Inteligentny sterownik odszraniania

- Możliwość zaprogramowania do 6 cykli odszraniania w czasie rzeczywistym
- Ulepszony system zarządzania energią ECO
- Synchronizacja odszraniania z innymi sterownikami
- Opcjonalna kontrola drugiej sprężarki lub parownika



STEROWANIE DLA CHŁODNICTWA



BR1-27

Sterownik komorowy na szynę



AC1-2W

Uniwersalny sterownik dwukanalowy



AT2-5

Uniwersalny sterownik dla chłodnictwa / ogrzewnictwa



MS-27

Sterownik zespołów sprężarkowych lub skraplaczy



Wyświetlacz LCD

Wykonany w nowej technologii wysokiego kontrastu

Współpracuje ze sterownikami LAE najnowszej generacji (BD1-28 oraz BR1-28)

Wyświetlacz LED z kilkoma kolorami do wyboru,
Lub wyświetlacz LCD wraz z cienką membraną z przyciskami



PGT-35

Przetwornik ciśnienia od -0,5 do 35 BAR



P1 - SPT0 - TJ - TK SN2 - SN4 - ST1

Czujniki temperaturowe



BR5

5 konfigurowanych wyjść

Dostosowany do sprężarek na czynnik R290
Z możliwością zegara czasu rzeczywistego (RTC) dla funkcji sterowanych czasowo
Możliwość połączenia z domowymi systemami nadzoru lub chmurą

Interdryers

Firma założona w 1972 r. przez Antoniego Ballardini, posiada zakład produkcyjny o powierzchni 4500m² w miejscowości Nichelino we Włoszech. Interdryers to firma o wysokiej świadomości ekologicznej, która oferuje szeroki zakres produktów zgodnych z nowoczesną technologią, jak

również opartych na naturalnym czynniku chłodniczym. Obecnie, firma ta proponuje Klientom najnowocześniejsze komponenty do budowy filtrów odwadniaczy, filtrów mechanicznych, agregatów dla chłodnictwa, które spełniają wszystkie wymagane specyfikacje oraz międzynarodowe standardy.

**FILTRY DLA CHŁODNICTWA**

Założona w 1980 roku firma **Sedes Group** posiada ponad 40-letnie doświadczenie zdobyte w dziedzinie elektrycznych elementów grzewczych.

Każdego dnia firma SEDES odpowiada na potrzeby elastycznie przedsiębiorstw i osób fizycznych przez przewidywanie i szybkie reagowanie na wyzwania wynikające z nowych wymogów rynkowych.

Sedes Group zajmuje się projektowaniem i produkcją grzałek elektrycznych o dużej elastyczności; płaskich czy rurowych, mat grzewczych, kołnierzy oraz elementów grzewczych (przewody grzejne), na specyficzne zamówienie klienta.



ELEMENTY GRZEJNE



Elastyczne elementy grzejne

- Grzałki karteru,
- Kable grzejne na folii aluminiowej,
- Kabel grzewczy w rurze aluminiowej,
- Kabel grzewczy o stałej mocy,
- Kabel grzejny o stałym oporze.

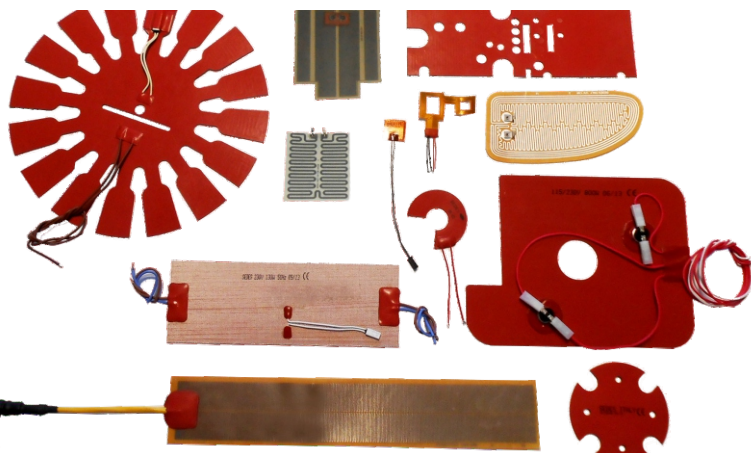

Ultra płaskie elementy grzewcze

- Wytrawiona folia,
- Opaski grzewcze,
- Maty grubowarstwowe,
- Maty grzewcze,
- Statyczne grzałki antykondensacyjne.



Elementy grzejne rurowe

- Grzałki płaszczowe,
- Grzałki płaszczowe Monotube,
- Grzałki rurowe ożebrowane,
- Elementy grzejne do pieców wentylowanych,
- Grzałki zanurzeniowe.

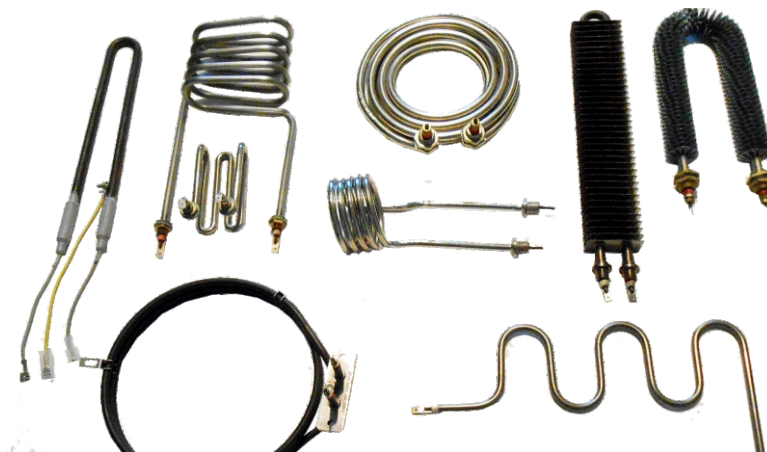

Elementy grzejne samoregulujące

- Grzałki samoregulujące (PTC),
- Tacki ociekowe do grzałki samoregulującej.

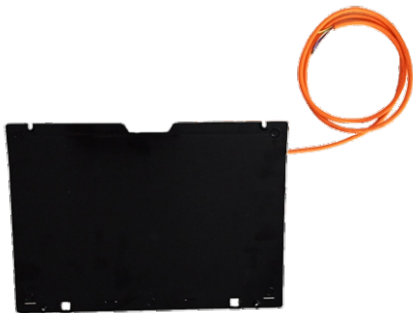
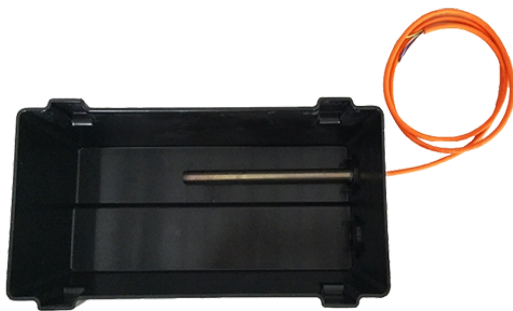
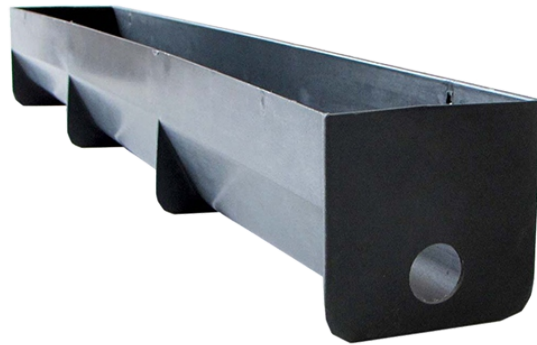

Grzałki rurowe z gwintem

- Grzałki z kołnierzem gwintowanym,
- Grzałki z osłoniętym kołnierzem gwintowanym.



Założona w 1989r Hailiang Group jest dziś jednym ze światowych liderów na rynku miedzi, rur ze stopu miedzi i półproduktów z mosiądzu. Dzięki integracji europejskich zakładów KME SE spółka zależna Hailiang Zhejiang ma teraz zakłady produkcyjne na ważnych rynkach, takich jak Chiny, Azja Południowo-Wschodnia, USA i Europa. Firma zatrudnia obecnie 8200 osób na całym świecie przy produkcji i sprzedaży półproduktów i produktów gotowych.



RURY DLA CHŁODNICTWA

RURY MIEDZIANE PRZEMYSŁOWE

Pod nazwą handlową TECTUBE® oferujemy naszym klientom szeroką gamę wysokiej jakości rur miedzianych zaprojektowanych z myślą o indywidualnych zastosowaniach przemysłowych. HME prowadzi jedną z najbardziej zaawansowanych fabryk rur miedzianych w Europie. Dzięki temu tworzymy innowacyjne produkty o wyjątkowo wysokiej jakości. Zakład HME w Manaden posiada zintegrowane certyfikaty jakości, EHS i systemu zarządzania energią, które są zgodne z certyfikatami ISO 9001, ISO 14001, OHSAS 18001 i ISO 50001.

Produkty HME dostarczane są do branży chłodniczej i klimatyzacyjnej, do producentów armatury, systemów ciepłych, przemysłu solarnego oraz elektrycznego i elektronicznego. Wszystkie rury produkowane przez HME do zastosowań przemysłowych spełniają wymogi krajowe oraz międzynarodowe standardy i przepisy.

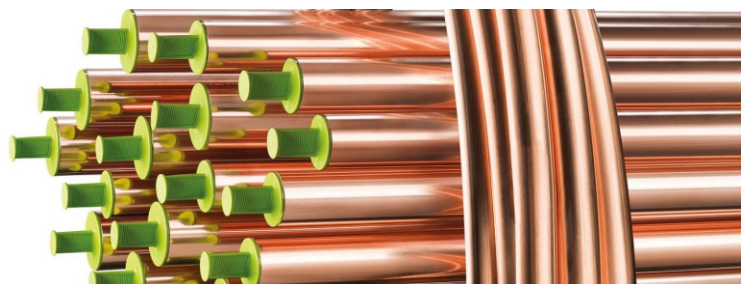

RURA MIEDZIANA DO KAŻDEGO ZASTOSOWANIA

Wysokiej jakości rurki miedziane firmy HME nadają się do większości zastosowań w instalacjach wodno-kanalizacyjnych i grzewczych. Są niezawodne i trwałe. Zgodne ze wszystkimi odpowiednimi normami.



KOMPONENTY MOSIĄŻNE

HME produkuje pręty, druty i profile do następujących zastosowań:

- Krany, zawory i armatura,
- Precyzyjne części mechaniczne,
- Przemysł motoryzacyjny i transportowy,
- Urządzenia elektryczne i elektroniczne,
- Okna i drzwi.

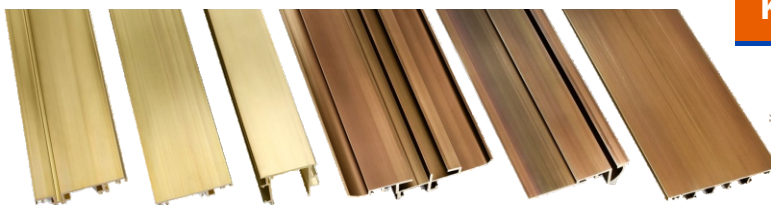



Zawory elektromagnetyczne

Parker Sporlan Refrigeration należy do platformy Kontroli klimatu i przemysłu, której misją jest zapewnienie komfortu, wygody i kontroli dla polepszenia jakości życia.

Główna siedziba znajduje się w Europie w Genewie w Szwajcarii, gdzie ulokowane są również działy marketingu, wsparcia technologii i zarządzania produktem.

Z markami: Parker, Sporlan oraz Virginia firma pozostaje aktywna na wielu rynkach: mieszkaniowej i komercyjnej klimatyzacji, chłodnictwie transportowym, konserwacji żywności, wytwornic lodu czy ogrzewnictwie.

Z ponad **70-letnim doświadczeniem w przemyśle chłodniczym i klimatyzacyjnym** Parker Sporlan zapewnia wysokiej jakości produkty doskonalone przez wiele lat.

KOMERCYJNA AUTOMATYKA CHŁODNICZA



Regulatory ciśnienia

CRO regulatory ciśnienia w karterach sprężarek

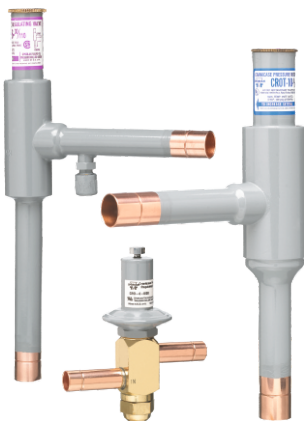

Zawory kulowe



Zawory zwrotne



Wzierniki
Typ SA / KSG



Elektryczne zawory rozprężne

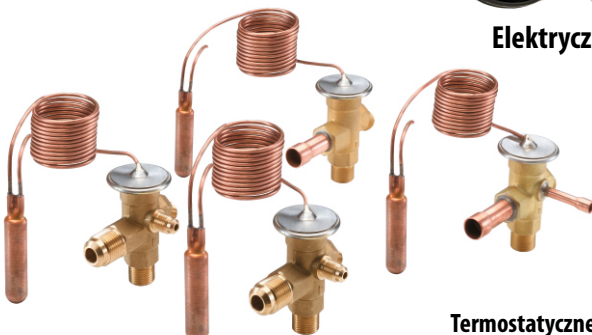

Filtry ssące



Termostaticzne zawory rozprężne
Typ J8 z wymienną dyszą

Filtry osuszające serii WEU



Filtry osuszające
Cieczowe filtry osuszające serii C



Firma Frigomec S.p.A., została założona 13 lipca 1967r., jest liderem w produkcji komponentów stosowanych w przemyśle chłodniczym, transportowym oraz spożywczym.

Ciągła dbałość o rynek i zmieniające się potrzeby klientów doprowadziły Frigomec S.p.A. do dalszego rozwoju, napędzanego dobrze zmotywowaną siłą przedsiębiorczą, tą samą, która była w stanie stworzyć produkty wysokiej jakości, osiągając istotny cel produktów obecnych w Europie, Ameryce, Azji, Afryce oraz Oceanii.

Dzięki wszechstronności cyklu produkcyjnego i we współpracy z naszym działem technicznym firmy możliwe jest wytwarzanie niestandardowych produktów, które spełniają wszystkie specyficzne wymagania klienta.

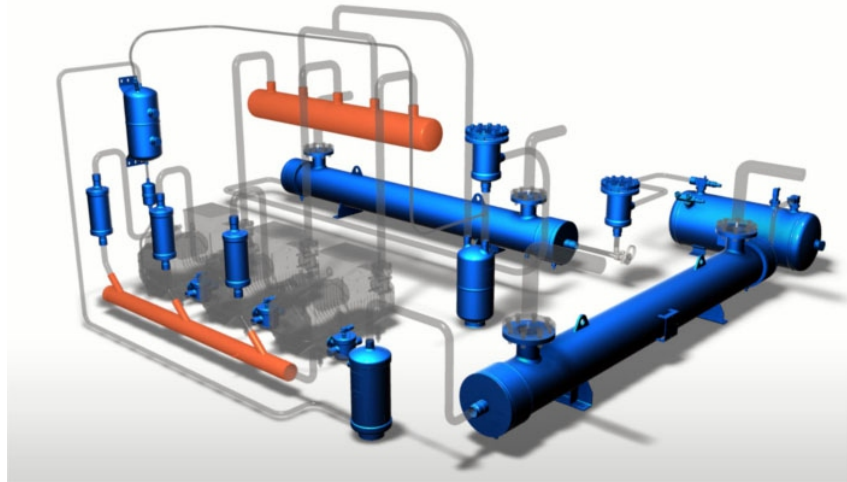

50 ANNI
1967 - 2017

MANUFACTURING OF COMPONENTS FOR REFRIGERATION AND AIR CONDITIONING

KLIMAL
CO₂

Zbiorniki cieczy

- Pionowe i poziome zbiorniki cieczy,
- Zbiorniki cieczy z akumulatorem ssącym i wymiennikiem ciepła.



Akumulatory ssące

- Akumulatory ssące pionowe,
- Akumulatory ssące z pionowym wymiennikiem ciepła.



Separatory oleju

- Hermetyczne separatory oleju do ciężarówek chłodni,
- Mechaniczne regulatory poziomu oleju,
- Mechaniczne regulowane regulatory poziomu oleju,
- Wysokosprawne hermetyczne separatory oleju,
- Wysokosprawne hermetyczne separatory oleju z mechanizmem pomocniczym,
- Standardowe hermetyczne separatory oleju o wysokiej wydajności ze zbiornikiem,
- Hermetyczne separatory oleju o bardzo wysokiej wydajności,
- Wyjmowalne separatory oleju o bardzo wysokiej wydajności,
- Hermetyczne separatory oleju o bardzo wysokiej wydajności ze zbiornikiem,
- Wyjmowalne separatory oleju o bardzo wysokiej wydajności z wkładem koalescencyjnym,
- Wyjmowalne separatory oleju z wkładem koalescencyjnym,
- Hermetyczne zbiorniki oleju.



Zawory i adaptory

- Zawory i adaptory ze złączem Rotalock,
- Wymienne zawory z przyłączem Rotalock,
- Dystrybutory wielokierunkowe,
- Nakrętki i uszczelki.

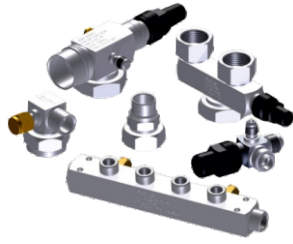

50 ANNI
1967 - 2017

MANUFACTURING OF COMPONENTS FOR REFRIGERATION AND AIR CONDITIONING

KLIMAL
CO₂

Filtry

- Filtry oleju o wysokiej wydajności,
- Filtry oleju.



Wymienniki ciepła

- Chłodnice gazu, parowniki, skraplacze,
- Dochładzacz,
- Hermetyczne kondensatory,
- Współosiowe wymienniki ciepła.

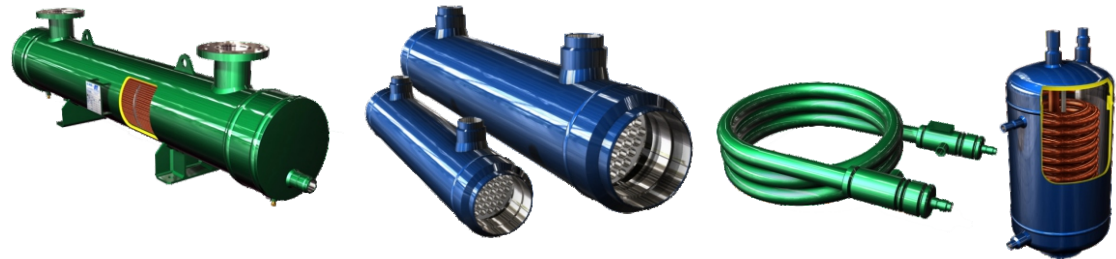

Tłumiki



Aksesoria i części zamienne

- Seria połączeń do mocowania i pozycjonowania dowolnego rodzaju,
- Wzierniki,
- Zestaw separatorów oleju,
- Kołnierz zamykający do separatorów oleju,
- Adaptory do regulatorów i separatorów oleju.





od 2,0 kW do 8,5 kW

Agregaty skraplające Cool Craft® SIL

Marka Coolcraft® wprowadzona została na rynek w 2007 roku przez firmę LNS Sp. z o.o.

Wieloletnie doświadczenie pozwoliło spółce na rozpoczęcie samodzielnej produkcji urządzeń, rozwiązań i systemów przede wszystkim dla branży chłodniczej. Firma LNS ma na swoim koncie wiele innowacyjnych technologii, nieustannie rozwija się i rozszerza ofertę. Urządzenia marki Coolcraft charakteryzują się wysoką jakością i bezawaryjnością. Wszystkie urządzenia są w całości produkowane i testowane w Polsce. Hala produkcyjna znajduje się we Wrocławiu.

LNS Sp zo.o. produkuje m.in.: maty grzewcze, systemy grzewcze podłogi mroźni oraz agregaty chłodnicze.

Wraz z rozwojem firmy rozszerzono produkcję o urządzenia takie jak: systemy chłodzenia komór do restauracji i stacji benzynowych z odszranianiem gorącymi gazami czy też odzysk ciepła i system ORC.

Z dbałości o środowisko naturalne firma podjęła również decyzję o produkcji powietrznych i resublimacyjnych pomp ciepła, które są energooszczędne, bezpieczne i nieingerujące w ekosystem. Tym samym powiększyła ofertę o urządzenia i instalacje grzewcze.

AGREGATY CHŁODNICZE, CHILLERY



Schładzacz cieczy



Agregaty chłodnicze

- R123a
- R404A
- R407C
- R410A
- R417A
- R419A

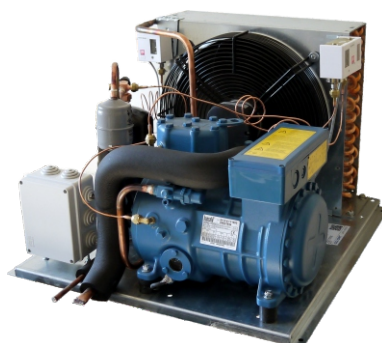

AGREGATY DO RESUBLIMACYJNEJ POMPY CIEPŁA



LNS Sp. z o.o. to producent nowoczesnych i energooszczędnych urządzeń chłodniczych typu: agregaty chłodnicze, chillery, pompy ciepła, odzysk ciepła oraz szereg rozwiązań prototypowych z branży klimatyzacja – chłodnictwo.

Marka Cool Craft reprezentuje urządzenia chłodnicze, **zaprojektowane przez zespół inżynierów chłodnictwa z wieloletnim doświadczeniem** dla naszych Klientów pod indywidualne zapotrzebowanie. Zwracamy uwagę, żeby nasze produkty reprezentowały najwyższe standardy energooszczędności. Efekty jakie osiągają nasze produkty zawdzięczamy pracy oraz dzięki zastosowaniu najnowszych rozwiązań z branży chłodniczej.

SKRAPLACZE

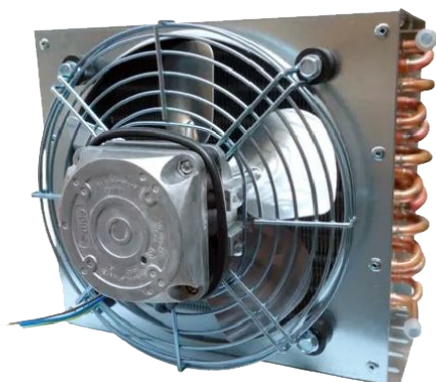

Zalety:

Skraplacze Cool Craft o wydajności od 570 W do 6900 W.

Zastosowanie:

W chłodnicach, mroźniach pompach ciepła wykorzystywanych w przemyśle oraz do zastosowań komercyjnych.



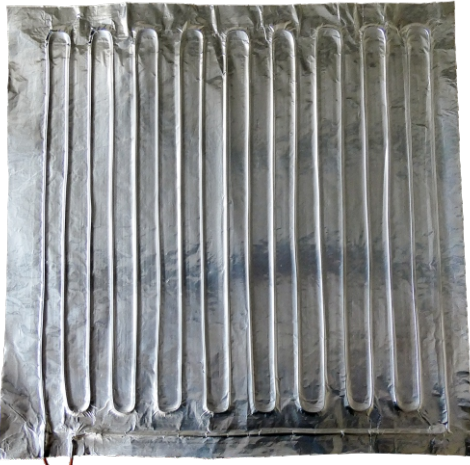

W ofercie firmy **LNS** znajdują się maty z elastycznym przewodem grzejnym. Przewód umiejscowiony jest między dwoma warstwami folii aluminiowej w celu zwiększenia efektywności wymiany ciepła. Mata grzewcza może być dostarczana z jedną stroną pokrytą klejem co pozwala na szybki i łatwy montaż. Nasze maty mogą być również wyposażone w regulatory ciepłne, termostaty lub bezpieczniki termiczne, różnego rodzaju i długości podłączenia kabli, końcówek oraz przyłącza specjalne.

Firma **LNS** produkuje maty w pełnym zakresie wymiarów i mocy, dopasowane indywidualnie do potrzeb klienta.

MATY GRZEJNE



Najważniejsze zalety aluminiowych mat grzewczych Coolcraft:

- Pełen zakres mocy i wymiarów według zapotrzebowania klienta,
- Łatwy i szybki montaż,
- Bogaty wybór dodatkowego wyposażenia, m. in. regulatory ciepłne, maty samoprzylepne.

Zastosowanie:

Przemysłowe (powierzchnie grzejne), catering (płyty grzejne), klimatyzacja, chłodnictwo (odsranianie), medycyna, łazienki, przemysł kosmetyczny, AGD (wolno nagrzewające się kuchenki, podgrzewanie butelek do karmienia) i inne.





PROFESJONALNE KOMPONENTY DLA CHŁODNICTWA I OGRZEWNICTWA

Firma **LNS Sp. z o.o.** to przedsiębiorstwo zaopatrujące w potrzebne podzespoły najlepszych polskich producentów z branży chłodniczej.

Naszym głównym celem **jest dostarczenie najodpowiedniejszego rozwiązania technologicznego dostosowanego do potrzeb klienta oraz profesjonalnego wsparcia technicznego produktu.**

LNS charakteryzuje dynamika, otwartość na nowinki technologiczne oraz szybka realizacja zamówień. Obejmujemy swoim działaniem obszar całej Polski. Starannie przemyślane decyzje inwestycyjne, rzetelność i odpowiedzialność w wywiązywaniu się z przyjmowanych zobowiązań, pozwoliły firmie na uzyskanie stabilnej pozycji na rynku.

Nasze doświadczenie zapewnia **Klientom** kompleksową i profesjonalną obsługę sprzedaży. Przez ostatnie lata wypracowaliśmy **silną pozycję na rynku chłodniczym i zdobyliśmy zaufanie wielu dostawców**, których obecnie reprezentujemy.

Doskonale dostosowaliśmy się do potrzeb naszych **Klientów**, dzięki czemu dziś jesteśmy w stanie **oferować najwyższej klasy produkty po atrakcyjnych cenach.**

Jesteśmy otwarci na niestandardowe rozwiązania - przyjmujemy indywidualne zamówienia, omawiamy szczegóły i dostosowujemy ofertę, aby sprostać wymogom i najwyższym standardom.

MINISTRY OF REFRIGERATION



LNS Sp. z o.o.
tel. +48 500 866 333
info@lns.com.pl



MINISTRY OF REFRIGERATION



LNS Sp. z o.o.
tel. +48 500 866 333
info@lns.com.pl

